



System FURADO-F

BESCHREIBUNG

Schachtsystem bestehend aus Calciumsilikat-Brandschutzplatten mit Jeremias Innenrohren und 25 mm Dämmschalen.

Ausführung über Dach mit System DW-FU, DW-ECO 2.0 oder Schacht mit Verkleidung möglich.

Alternativ:
Montageschacht für die Aufnahme von CE-zertifizierten Innenrohren und min. 25 mm Dämmschalen.

MATERIAL

Calciumsilikat-Brandschutzplatten

WANDSTÄRKE

Standard: 50 mm (Abgastemperatur ≤ 400 °C)

Optional: 60 mm (Abgastemperatur ≤ 600 °C)

SCHACHTMAÙE INNEN

140 x 140 mm bis 360 x 360 mm

weitere auf Anfrage



EIGENSCHAFTEN

- Sehr gute Dämmeigenschaften
- Handlich und montagefreundlich aufgrund des geringen Gewichtes
- Sichere Verbindungstechnik durch Nut- und Federverbindungen
- Verschiedene Innenrohrlösungen und Schachtverkleidungen werden allen Anforderungen gerecht
- Geringe Abstände zu brennbaren Bauteilen
- 25 m Aufbauhöhe des Schachtes ohne Zwischenstütze
- Statikset für Aufbauhöhen über Dach bis 3 m

EINSATZBEREICHE

- Regelfeuerstätten für Festbrennstoffe (naturbelassenes Holz, Koks, Torf, Kohle*)
- Neubau und Sanierung
- * ausgenommen Anthrazitkohle aus Ibbenbüren

ZULASSUNGSNUMMERN

Z - 7.1 - 3479 / Z - 7.4 - 3478 /

Z - 7.4 - 3482 / Z - 7.4 - 3483

CE - ZERTIFIKATSNUMMER

0036 CPR 9174 073

KLASSIFIZIERUNGEN NACH DIN V 18160-1

T400 - N1 - D - 3 - G50 - L_A90^{2 3}

T600 - N1 - D - 3 - G50 - L_A90¹³ (Ringspalt min. 20 mm)

KLASSIFIZIERUNGEN NACH DIN EN 1856-1

T400 - N1 - D - V3 - L50050 - Gxx^{2 3}

T600 - N1 - D - V3 - L50050 - Gxx¹³ (Ringspalt min. 20 mm)

xx = Abstände zu brennbaren Baustoffen sind \varnothing -abhängig, siehe Leistungserklärung

¹ 60 mm Schacht ² 50 mm Schacht ³ 25 mm Dämmung



System FURADO-F SYSTEMVARIANTEN

Systemvariante mit Schacht über Dach

	außen	innen	Nenndurchmesser bis
Schachtmaße in mm	240 x 240	140 x 140	Ø 080
	260 x 260	160 x 160	Ø 100
	290 x 290	190 x 190	Ø 130
	310 x 310	210 x 210	Ø 150
	330 x 330	230 x 230	Ø 160
	340 x 340	240 x 240	Ø 180
	360 x 360	260 x 260	Ø 200
	390 x 390	290 x 290	Ø 225
	410 x 410	310 x 310	Ø 250

Systemvariante mit DW-ECO 2.0 über Dach

	außen	innen	Nenndurchmesser bis
Schachtmaße in mm	240 x 240	140 x 140	Ø 080
	260 x 260	160 x 160	Ø 100
	290 x 290	190 x 190	Ø 130
	310 x 310	210 x 210	Ø 150
	330 x 330	230 x 230	Ø 160
	340 x 340	240 x 240	Ø 180
	360 x 360	260 x 260	Ø 200
	410 x 410	310 x 310	Ø 250
	460 x 460	360 x 360	Ø 300

Systemvariante mit DW-FU über Dach

	außen	innen	Nenndurchmesser bis
Schachtmaße in mm	260 x 260	160 x 160	Ø 080
	290 x 290	190 x 190	Ø 100
	310 x 310	210 x 210	Ø 115
	310 x 310	210 x 210	Ø 130
	330 x 330	230 x 230	Ø 150
	340 x 340	240 x 240	Ø 160
	360 x 360	260 x 260	Ø 180
	390 x 390	290 x 290	Ø 200
	410 x 410	310 x 310	Ø 225
	430 x 430	330 x 330	Ø 250



System FURADO-F SCHACHTELEMENTE

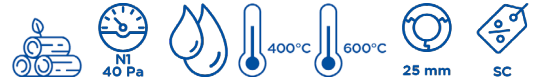

Kleber (Schlauch 1000 g)

Sockelelement 500mm für Kondensatbehälter mit Ausschnitt für Revisionstür

Basiselement mit Ausschnitt für Revisionsstüre und Bohrung für Kondensatablauf unten (Ergänzung zu LS1250)

Grundelement „lang“ 1000mm lose/verschraubt inkl. Bodenplatte

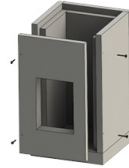
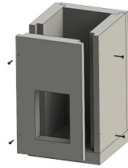

LS69-1	außen	innen	LS...X...-1250	außen	innen	LS...X...-1500	außen	innen	LS...X...-04
12,00 €	290x290	190x190	200,00 €	290x290	190x190	200,00 €	240x240	140x140	208,00 €
	310x310	210x210	202,00 €	310x310	210x210	202,00 €	260x260	160x160	212,00 €
	330x330	230x230	208,00 €	330x330	230x230	208,00 €	290x290	190x190	230,00 €
	340x340	240x240	210,00 €	340x340	240x240	210,00 €	310x310	210x210	232,00 €
	360x360	260x260	224,00 €	360x360	260x260	224,00 €	330x330	230x230	242,00 €
	390x390	290x290	230,00 €	390x390	290x290	230,00 €	340x340	240x240	244,00 €
	410x410	310x310	232,00 €	410x410	310x310	232,00 €	360x360	260x260	276,00 €
	430x430	330x330	234,00 €	430x430	330x330	234,00 €	390x390	290x290	286,00 €
	460x460	360x360	236,00 €	460x460	360x360	236,00 €	410x410	310x310	288,00 €
							430x430	330x330	292,00 €
							460x460	360x360	371,00 €

Grundelement 500mm mit Ausschnitt für Revisionstüre und Bohrung für Kondensatablauf seitlich

Bodenplatte

Schachtelement 1000mm lose/verschraubt

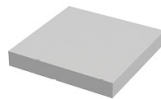
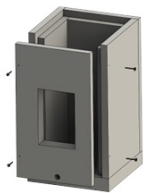

außen	innen	LS...X...-05	außen	innen	LS...X...-1658	außen	innen	LS...X...-130
290x290	190x190	200,00 €	240x240	140x140	22,00 €	240x240	140x140	152,00 €
310x310	210x210	202,00 €	260x260	160x160	37,00 €	260x260	160x160	157,00 €
330x330	230x230	208,00 €	290x290	190x190	37,00 €	290x290	190x190	173,00 €
340x340	240x240	210,00 €	310x310	210x210	49,00 €	310x310	210x210	176,00 €
360x360	260x260	224,00 €	330x330	230x230	49,00 €	330x330	230x230	177,00 €
390x390	290x290	230,00 €	340x340	240x240	54,00 €	340x340	240x240	180,00 €
410x410	310x310	232,00 €	360x360	260x260	54,00 €	360x360	260x260	208,00 €
430x430	330x330	234,00 €	390x390	290x290	54,00 €	390x390	290x290	211,00 €
460x460	360x360	236,00 €	410x410	310x310	81,00 €	410x410	310x310	212,00 €
			430x430	330x330	81,00 €	430x430	330x330	217,00 €
			460x460	360x360	81,00 €	460x460	360x360	221,00 €

- Bitte beachten Sie bei der Auswahl des Schachtquerschnittes die Tabellen auf Seite 211
- Der Artikelcode für Schachtelemente ergibt sich aus: LS + Innenmaß + Artikelcode (Bsp: LS140x140-17)

Schachtelement 500mm lose/verschraubt Schachtelement 250mm lose/verschraubt Schachtelement 1000mm



außen	innen	LS...X...-140	außen	innen	LS...X...-150	außen	innen	LS...X...-13
240x240	140x140	109,00 €	240x240	140x140	85,00 €	240x240	140x140	152,00 €
260x260	160x160	112,00 €	260x260	160x160	89,00 €	260x260	160x160	157,00 €
290x290	190x190	116,00 €	290x290	190x190	90,00 €	290x290	190x190	173,00 €
310x310	210x210	117,00 €	310x310	210x210	91,00 €	310x310	210x210	176,00 €
330x330	230x230	121,00 €	330x330	230x230	92,00 €	330x330	230x230	177,00 €
340x340	240x240	124,00 €	340x340	240x240	93,00 €	340x340	240x240	180,00 €
360x360	260x260	137,00 €	360x360	260x260	96,00 €	360x360	260x260	208,00 €
390x390	290x290	138,00 €	390x390	290x290	98,00 €	390x390	290x290	211,00 €
410x410	310x310	139,00 €	410x410	310x310	100,00 €	410x410	310x310	212,00 €
430x430	330x330	140,00 €	430x430	330x330	101,00 €	430x430	330x330	217,00 €
460x460	360x360	141,00 €	460x460	360x360	105,00 €	460x460	360x360	221,00 €

Schachtelement 500mm

Schachtelement 250mm

Winkel 15°



außen	innen	LS...X...-14	außen	innen	LS...X...-15	außen	innen	LS...X...-17
240x240	140x140	109,00 €	240x240	140x140	85,00 €	240x240	140x140	157,00 €
260x260	160x160	112,00 €	260x260	160x160	89,00 €	260x260	160x160	160,00 €
290x290	190x190	116,00 €	290x290	190x190	90,00 €	290x290	190x190	164,00 €
310x310	210x210	117,00 €	310x310	210x210	91,00 €	310x310	210x210	169,00 €
330x330	230x230	121,00 €	330x330	230x230	92,00 €	330x330	230x230	173,00 €
340x340	240x240	124,00 €	340x340	240x240	93,00 €	340x340	240x240	176,00 €
360x360	260x260	137,00 €	360x360	260x260	96,00 €	360x360	260x260	184,00 €
390x390	290x290	138,00 €	390x390	290x290	98,00 €	390x390	290x290	188,00 €
410x410	310x310	139,00 €	410x410	310x310	100,00 €	410x410	310x310	192,00 €
430x430	330x330	140,00 €	430x430	330x330	101,00 €	430x430	330x330	196,00 €
460x460	360x360	141,00 €	460x460	360x360	105,00 €	460x460	360x360	200,00 €



System FURADO-F SCHACHTELEMENTE

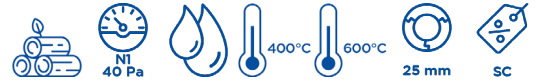

Winkel 30°

Winkel 45°

Sparrenhalter light passend für Schacht

Sparrenhalter universal für Schacht

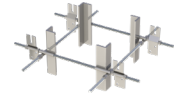
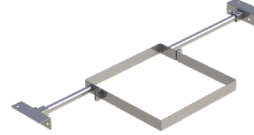
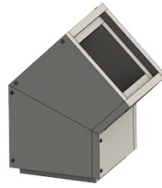
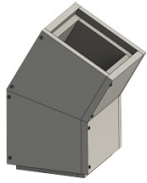

außen	innen	LS...X...-18	außen	innen	LS...X...-19	außen	innen	LS...X...-55	LS1518
240x240	140x140	157,00 €	240x240	140x140	157,00 €	240x240	140x140	166,00 €	219,00 €
260x260	160x160	160,00 €	260x260	160x160	160,00 €	260x260	160x160	187,00 €	
290x290	190x190	164,00 €	290x290	190x190	164,00 €	290x290	190x190	198,00 €	
310x310	210x210	169,00 €	310x310	210x210	169,00 €	310x310	210x210	204,00 €	
330x330	230x230	173,00 €	330x330	230x230	173,00 €	330x330	230x230	208,00 €	
340x340	240x240	176,00 €	340x340	240x240	176,00 €	340x340	240x240	221,00 €	
360x360	260x260	184,00 €	360x360	260x260	184,00 €	360x360	260x260	247,00 €	
390x390	290x290	188,00 €	390x390	290x290	188,00 €	390x390	290x290	254,00 €	
410x410	310x310	192,00 €	410x410	310x310	192,00 €	410x410	310x310	298,00 €	
430x430	330x330	196,00 €	430x430	330x330	196,00 €	430x430	330x330	324,00 €	
460x460	360x360	200,00 €	460x460	360x360	200,00 €	460x460	360x360	341,00 €	

Konsole 500mm mit Grundplatte

Wandhalter für Schacht

Wandhalter 0-100mm für Schacht

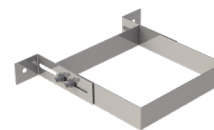
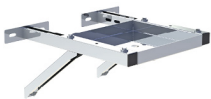

außen	innen	LS...X...-132	außen	innen	LS...X...-21	außen	innen	LS...X...-822
240x240	140x140	162,00 €	240x240	140x140	26,00 €	240x240	140x140	31,00 €
260x260	160x160	165,00 €	260x260	160x160	30,00 €	260x260	160x160	34,00 €
290x290	190x190	172,00 €	290x290	190x190	31,00 €	290x290	190x190	35,00 €
310x310	210x210	177,00 €	310x310	210x210	31,00 €	310x310	210x210	35,00 €
330x330	230x230	182,00 €	330x330	230x230	32,00 €	330x330	230x230	36,00 €
340x340	240x240	184,00 €	340x340	240x240	32,00 €	340x340	240x240	36,00 €
360x360	260x260	189,00 €	360x360	260x260	34,00 €	360x360	260x260	38,00 €
390x390	290x290	198,00 €	390x390	290x290	37,00 €	390x390	290x290	42,00 €
410x410	310x310	204,00 €	410x410	310x310	37,00 €	410x410	310x310	42,00 €
430x430	330x330	210,00 €	430x430	330x330	38,00 €	430x430	330x330	44,00 €
460x460	360x360	221,00 €	460x460	360x360	42,00 €	460x460	360x360	50,00 €

- Bitte beachten Sie bei der Auswahl des Schachtquerschnittes die Tabellen auf Seite 211
- Der Artikelcode für Schachtelemente ergibt sich aus: LS + Innenmaß + Artikelcode (Bsp: LS140x140-17)

Statikset für Schacht 4m hoch mit 5 Bügeln, max. Auskragungen 2m



Statikset für Schacht 6m hoch mit 7 Bügeln, max. Auskragungen 3m



Kondensatauffangbehälter



Kopfabdeckung für bauseitige Verkleidung abgekantet inkl. Wetterkragen passend für Schacht, Überstand 100mm umlaufend

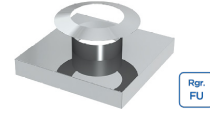

Fußelement auf Betondecke mit Kugelfang und doppelwandigem Wandfutter kürzbar für DW-ECO2.0 über Dach



außen		innen		LS...X...-4-1502		außen		innen		LS...X...-6-1502		ZUTE1255	FULS25Ø		FULS1599Ø	
240x240	140x140	395,00 €		240x240	140x140	471,00 €				54,00 €		080	200,00 €	080	455,00 €	
260x260	160x160	426,00 €		260x260	160x160	494,00 €						100	210,00 €	100	466,00 €	
290x290	190x190	436,00 €		290x290	190x190	503,00 €						115	214,00 €	115	469,00 €	
310x310	210x210	436,00 €		310x310	210x210	503,00 €						120	218,00 €	120	476,00 €	
330x330	230x230	446,00 €		330x330	230x230	511,00 €						130	230,00 €	130	481,00 €	
340x340	240x240	446,00 €		340x340	240x240	511,00 €						140	244,00 €	140	495,00 €	
360x360	260x260	466,00 €		360x360	260x260	527,00 €						150	266,00 €	150	498,00 €	
390x390	290x290	486,00 €		390x390	290x290	541,00 €						160	287,00 €	160	521,00 €	
410x410	310x310	507,00 €		410x410	310x310	557,00 €						180	328,00 €	180	544,00 €	
430x430	330x330	516,00 €		430x430	330x330	564,00 €						200	361,00 €	200	583,00 €	
460x460	360x360	577,00 €		460x460	360x360	612,00 €						225	384,00 €	225	617,00 €	
												250	405,00 €	250	639,00 €	
												300	437,00 €	300	789,00 €	

Fußelement auf Betondecke mit Kugelfang und doppelwandigem Wandfutter kürzbar für DW-FU über Dach



Rgr. FU

Auflageplatte für Kondensatschale FU94B mit Hinterlüftung, für Schacht oder DW-ECO 2.0 über Dach



Auflageplatte für Kondensatschale FULS94B mit Hinterlüftung für Schacht oder DW-FU über Dach



FULS1581Ø		LS1716Ø		LS1717Ø	
080	457,00 €	080	30,00 €	080	30,00 €
100	474,00 €	100	41,00 €	100	41,00 €
115	475,00 €	115	46,00 €	115	46,00 €
120	479,00 €	120	48,00 €	120	48,00 €
130	482,00 €	130	49,00 €	130	49,00 €
140	507,00 €	140	50,00 €	140	50,00 €
150	515,00 €	150	52,00 €	150	52,00 €
160	534,00 €	160	63,00 €	160	63,00 €
180	567,00 €	180	77,00 €	180	77,00 €
200	595,00 €	200	77,00 €	200	77,00 €
225	618,00 €	225	95,00 €	225	95,00 €
250	640,00 €	250	95,00 €	250	95,00 €
300	795,00 €	300	140,00 €	300	140,00 €



System FURADO-F EW-FU



Kondensatschale mit Ablauf 250mm, 1/2" Nippel

Verschlusskappe für Kondensatablauf 1/2" (bis 200°C)

Kondensatschale mit Ablauf 250mm und 1/2" Nippel

Revisionselement 210x140mm mit Kasten (bis 600°C/NI)

Revisionselement mit Deckel 210x140mm (bis 600°C /NI)

Edelstahlkamintüre 210x140mm mit Schiebestützen 60mm gerade inkl. Kamintürenschlüssel

Edelstahlkamintüre 300x150mm mit Schiebestützen 60mm schräg inkl. Kamintürenschlüssel

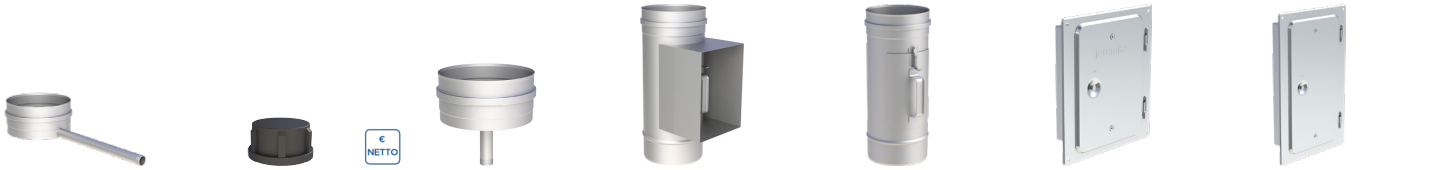

FU01BØ		750ADK1/2	FU94BØ		FULS0607KØ		FU0607Ø		FU0960	FU1060
080	53,00 €	2,40 €	080	53,00 €	080	128,00 €	080	60,00 €	67,00 €	96,00 €
100	54,00 €		100	54,00 €	100	129,00 €	100	61,00 €		
115	55,00 €		115	55,00 €	115	130,00 €	115	62,00 €		
120	56,00 €		120	56,00 €	120	131,00 €	120	63,00 €		
130	57,00 €		130	57,00 €	130	132,00 €	130	65,00 €		
140	58,00 €		140	58,00 €	140	133,00 €	140	67,00 €		
150	59,00 €		150	59,00 €	150	135,00 €	150	69,00 €		
160	60,00 €		160	60,00 €	160	138,00 €	160	72,00 €		
180	61,00 €		180	61,00 €	180	142,00 €	180	77,00 €		
200	63,00 €		200	63,00 €	200	154,00 €	200	89,00 €		
225	69,00 €		225	69,00 €	225	158,00 €	225	92,00 €		
250	73,00 €		250	73,00 €	250	170,00 €	250	102,00 €		
300	80,00 €		300	80,00 €	300	185,00 €	300	120,00 €		

Edelstahlkamintüre 210x140mm ohne Bohrungen, mit 4 seitlichen Laschen inkl. Kamintürenschlüssel

Edelstahlkamintüre 300x150mm ohne Bohrungen und 4 Laschen inkl. Kamintürenschlüssel

Edelstahlkamintüre 210x140mm mit Rußschutztüre, inkl. Kamintürenschlüssel

Edelstahlkamintüre 210x140mm mit Rußschutztüre und Schiebestützen 60mm gerade, inkl. Kamintürenschlüssel

T-Stück 90° mit integriertem Wandfutter für FERRO







T-Stück 90° mit integriertem Wandfutter



T-Stück 87° mit integriertem Wandfutter

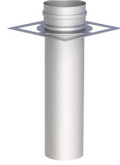

FU13		FU14	FU55		FU5560		FULS06317FØ		FULS06317 Ø		FULS0615Ø	
52,00 €		77,00 €	198,00 €		213,00 €		080	123,00 €	080	117,00 €	080	117,00 €
							100	124,00 €	100	118,00 €	100	118,00 €
							115	125,00 €	115	119,00 €	115	119,00 €
							120	131,00 €	120	125,00 €	120	125,00 €
							130	140,00 €	130	134,00 €	130	134,00 €
							140	148,00 €	140	142,00 €	140	142,00 €
							150	152,00 €	150	146,00 €	150	146,00 €
							160	163,00 €	160	157,00 €	160	157,00 €
							180	186,00 €	180	180,00 €	180	180,00 €
							200	194,00 €	200	188,00 €	200	188,00 €
							225	212,00 €	225	206,00 €	225	206,00 €
							250	228,00 €	250	222,00 €	250	222,00 €
									300	244,00 €	300	244,00 €

- *1 Bitte geben Sie bei Ihrer Bestellung das Schachtinnenmaß an.
- Der Artikelcode für Schachtelemente ergibt sich aus: LS + Innenmaß + Artikelcode (Bsp: LS140x140-17)

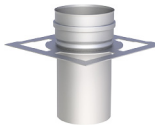
Montageschelle	Längenelement 1000mm	Längenelement 500mm	Längenelement 250mm	Längenelement 1000mm mit Doppel- muffe	Dämmschale, Stärke 25mm, l=1000mm	Zwischenstütze für Dehnungsausgleich vor Schrägführung, 2. Revision, 2. T-Stück für Schacht und DW- ECO 2.0 über Dach
						 *1
FU40Ø	FU0602Ø	FU0603Ø	FU0604Ø	FU0606Ø	FU39Ø-25	FULS0634Ø
080 21,00 €	080 58,00 €	080 34,00 €	080 24,00 €	080 62,00 €	080 35,00 €	080 130,00 €
100 24,00 €	100 62,00 €	100 41,00 €	100 31,00 €	100 67,00 €	100 37,00 €	100 131,00 €
115 25,00 €	115 65,00 €	115 44,00 €	115 32,00 €	115 69,00 €	115 37,00 €	115 132,00 €
120 26,00 €	120 66,00 €	120 45,00 €	120 33,00 €	120 70,00 €	120 38,00 €	120 133,00 €
130 27,00 €	130 67,00 €	130 46,00 €	130 34,00 €	130 71,00 €	130 39,00 €	130 136,00 €
140 28,00 €	140 70,00 €	140 47,00 €	140 35,00 €	140 73,00 €	140 43,00 €	140 139,00 €
150 29,00 €	150 72,00 €	150 48,00 €	150 36,00 €	150 76,00 €	150 45,00 €	150 146,00 €
160 29,00 €	160 79,00 €	160 52,00 €	160 37,00 €	160 82,00 €	160 49,00 €	160 159,00 €
180 30,00 €	180 87,00 €	180 56,00 €	180 40,00 €	180 90,00 €	180 53,00 €	180 167,00 €
200 30,00 €	200 94,00 €	200 57,00 €	200 41,00 €	200 98,00 €	200 63,00 €	200 181,00 €
225 31,00 €	225 103,00 €	225 63,00 €	225 45,00 €	225 108,00 €	225 65,00 €	225 198,00 €
250 31,00 €	250 115,00 €	250 69,00 €	250 47,00 €	250 119,00 €	250 68,00 €	250 214,00 €
300 32,00 €	300 136,00 €	300 73,00 €	300 54,00 €	300 139,00 €	300 77,00 €	300 247,00 €

Zwischenstütze mit kürzerem Stutzen nach Versatz für Schacht und DW- ECO 2.0 über Dach	Zwischenstütze für Dehnungsausgleich vor Schrägführung, 2. Revision, 2. T-Stück für Schacht und DW- FU über Dach	Zwischenstütze mit kurzem Stutzen nach Versatz für Schacht- maße DW-FU über Dach	Winkel 15° starr für Versatz unten	Winkel 15° starr für Versatz oben	Winkel 30° starr für Versatz unten	Winkel 30° starr für Versatz oben
 *1	 *1	 *1				
FULS0634.1Ø	FULS0635Ø	FULS0635.1Ø	FULS0617Ø	FULS0617.1Ø	FULS0618Ø	FULS0618.1Ø
080 111,00 €	080 130,00 €	080 111,00 €	080 33,00 €	080 33,00 €	080 33,00 €	080 33,00 €
100 112,00 €	100 131,00 €	100 112,00 €	100 34,00 €	100 34,00 €	100 34,00 €	100 34,00 €
115 114,00 €	115 132,00 €	115 114,00 €	115 35,00 €	115 35,00 €	115 35,00 €	115 35,00 €
120 115,00 €	120 133,00 €	120 115,00 €	120 36,00 €	120 36,00 €	120 36,00 €	120 36,00 €
130 117,00 €	130 136,00 €	130 117,00 €	130 40,00 €	130 40,00 €	130 40,00 €	130 40,00 €
140 120,00 €	140 139,00 €	140 120,00 €	140 41,00 €	140 41,00 €	140 41,00 €	140 41,00 €
150 126,00 €	150 146,00 €	150 126,00 €	150 45,00 €	150 45,00 €	150 45,00 €	150 45,00 €
160 136,00 €	160 159,00 €	160 136,00 €	160 48,00 €	160 48,00 €	160 48,00 €	160 48,00 €
180 141,00 €	180 167,00 €	180 141,00 €	180 50,00 €	180 50,00 €	180 50,00 €	180 50,00 €
200 155,00 €	200 181,00 €	200 155,00 €	200 58,00 €	200 58,00 €	200 58,00 €	200 58,00 €
225 170,00 €	225 198,00 €	225 170,00 €	225 71,00 €	225 71,00 €	225 71,00 €	225 71,00 €
250 182,00 €	250 214,00 €	250 182,00 €	250 83,00 €	250 83,00 €	250 83,00 €	250 83,00 €
300 209,00 €	300 247,00 €	300 209,00 €	300 120,00 €	300 120,00 €	300 120,00 €	300 120,00 €



System FURADO-F EW-FU



Winkel 45° starr für
Versatz unten

Winkel 45° starr für
Versatz oben

Regenhaube

Wetterkragen/
Wandrosette

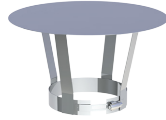

FULS0619Ø		FULS0619.1Ø		FU28Ø		FU72Ø	
080	33,00 €	080	33,00 €	080	42,00 €	080	29,00 €
100	34,00 €	100	34,00 €	100	44,00 €	100	30,00 €
115	35,00 €	115	35,00 €	115	45,00 €	115	32,00 €
120	36,00 €	120	36,00 €	120	46,00 €	120	33,00 €
130	40,00 €	130	40,00 €	130	47,00 €	130	34,00 €
140	41,00 €	140	41,00 €	140	47,00 €	140	35,00 €
150	45,00 €	150	45,00 €	150	48,00 €	150	36,00 €
160	48,00 €	160	48,00 €	160	49,00 €	160	37,00 €
180	50,00 €	180	50,00 €	180	50,00 €	180	41,00 €
200	58,00 €	200	58,00 €	200	51,00 €	200	42,00 €
225	71,00 €	225	71,00 €	225	55,00 €	225	44,00 €
250	83,00 €	250	83,00 €	250	57,00 €	250	45,00 €
300	120,00 €	300	120,00 €	300	68,00 €	300	46,00 €

AUFBAUBEISPIEL FÜR VERSATZ IM LEICHTBAUSCHORNSTEIN

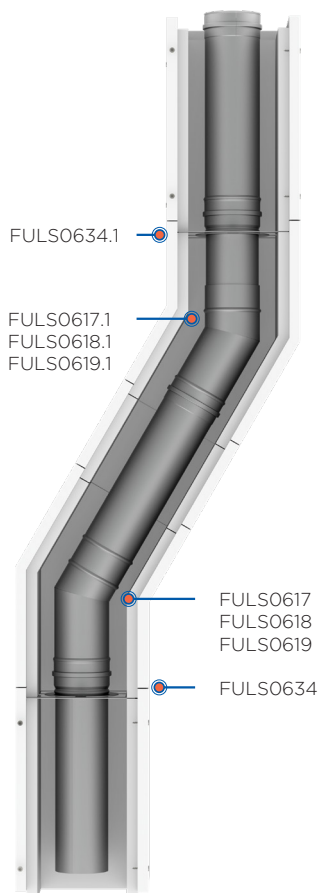

FULS0634.1	Zwischenstütze für Dehnungsausgleich vor Schrägführung, 2. Revision, 2. T-Stück für Schacht und DW-ECO 2.0 über Dach
FULS0617.1	Winkel 15° starr für Versatz oben
FULS0618.1	Winkel 30° starr für Versatz oben
FULS0619.1	Winkel 45° starr für Versatz oben
FULS0617	Winkel 15° starr für Versatz unten
FULS0618	Winkel 15° starr für Versatz unten
FULS0619	Winkel 15° starr für Versatz unten
FULS0634	Zwischenstütze mit kürzerem Stutzen nach Versatz für Schacht und DW-ECO 2.0 über Dach



System FURADO-F DW-FU ÜBER DACH



Ankerplatte 1000mm mit Übergang auf DW-FU

Längenelement 1000mm

Längenelement 500mm

Längenelement 250mm

Revisionselement

Mündungsabschluss

Fixierungsschelle im Schacht



*1

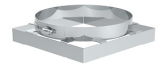
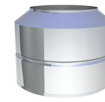

*1

	DWLS91Ø	DW13Ø	DW14Ø	DW15Ø	DW10Ø	DW32Ø	DWLS1766Ø
080	245,00 €	080 133,00 €	080 72,00 €	080 55,00 €	080 257,00 €	080 63,00 €	080 87,00 €
100	249,00 €	100 134,00 €	100 73,00 €	100 56,00 €	100 259,00 €	100 67,00 €	100 94,00 €
115	281,00 €	115 135,00 €	115 77,00 €	115 57,00 €	115 266,00 €	115 70,00 €	115 95,00 €
130	287,00 €	130 142,00 €	130 81,00 €	130 58,00 €	130 271,00 €	130 72,00 €	130 96,00 €
150	313,00 €	150 164,00 €	150 92,00 €	150 66,00 €	150 286,00 €	150 81,00 €	150 97,00 €
160	323,00 €	160 176,00 €	160 98,00 €	160 69,00 €	160 291,00 €	160 83,00 €	160 98,00 €
180	331,00 €	180 185,00 €	180 108,00 €	180 72,00 €	180 300,00 €	180 84,00 €	180 99,00 €
200	386,00 €	200 206,00 €	200 114,00 €	200 86,00 €	200 313,00 €	200 87,00 €	200 101,00 €
225	396,00 €	225 243,00 €	225 130,00 €	225 96,00 €	225 325,00 €	225 92,00 €	225 102,00 €
250	474,00 €	250 276,00 €	250 145,00 €	250 108,00 €	250 338,00 €	250 102,00 €	250 104,00 €

FURADO-F

Regenhaube

Dachdurchführung 5-15° mit Bleirand mit Wetterkragen

Dachdurchführung 16-25° mit Bleirand mit Wetterkragen

Dachdurchführung 26-35° mit Bleirand mit Wetterkragen

Dachdurchführung 36°-45° mit Bleirand mit Wetterkragen

Flachdachdurchführung konisch mit Wetterkragen

Flachdachdurchführung zylindrisch mit Wetterkragen

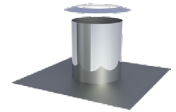
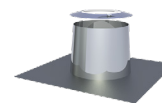
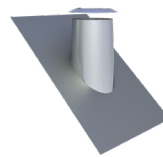
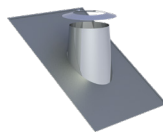
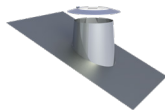
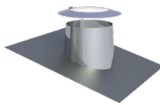

	DW33Ø	DW53Ø	DW59Ø	DW38Ø	DW54Ø	DW52Ø	DW52ZYØ
080	46,00 €	080 136,00 €	080 136,00 €	080 156,00 €	080 156,00 €	080 88,00 €	080 88,00 €
100	48,00 €	100 167,00 €	100 167,00 €	100 167,00 €	100 167,00 €	100 91,00 €	100 91,00 €
115	50,00 €	115 170,00 €	115 170,00 €	115 171,00 €	115 171,00 €	115 92,00 €	115 92,00 €
130	52,00 €	130 173,00 €	130 173,00 €	130 177,00 €	130 177,00 €	130 93,00 €	130 93,00 €
150	56,00 €	150 176,00 €	150 176,00 €	150 193,00 €	150 193,00 €	150 97,00 €	150 97,00 €
160	57,00 €	160 181,00 €	160 181,00 €	160 199,00 €	160 199,00 €	160 102,00 €	160 102,00 €
180	58,00 €	180 185,00 €	180 185,00 €	180 206,00 €	180 206,00 €	180 109,00 €	180 109,00 €
200	68,00 €	200 212,00 €	200 212,00 €	200 233,00 €	200 233,00 €	200 134,00 €	200 134,00 €
225	72,00 €	225 234,00 €	225 234,00 €	225 234,00 €	225 234,00 €	225 141,00 €	225 141,00 €
250	82,00 €	250 239,00 €	250 239,00 €	250 239,00 €	250 239,00 €	250 152,00 €	250 152,00 €

- Bei Schornsteinhöhen über 1,5 m kann unsere 2-Punkt-Abspannung mit statischem Nachweis verwendet werden.
- *1 Einbau für die Elemente Ankerplatte und Fixierungsschelle siehe Aufbau auf Seite 226
- Dachdurchführung: Aufpreis für genaue Gradzahl und zylindrische Ausführung 40,00€ netto



System FURADO-F DW-ECO 2.0 ÜBER DACH



Ankerplatte 1000mm
mit Übergang auf
DW-ECO 2.0

Längenelement
1000mm

Längenelement
500mm

Längenelement
250mm

Revisionselement

Mündungsabschluss

Fixierungsschelle im
Schacht



*1

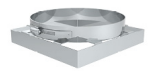
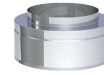

*1

DWETNLS91Ø	DWETN13Ø	DWETN14Ø	DWETN15Ø	DWETN10Ø	DWETN32Ø	DWECOLS176ØØ							
080	226,00 €	080	108,00 €	080	61,00 €	080	47,00 €	080	218,00 €	080	34,00 €	080	87,00 €
100	231,00 €	100	112,00 €	100	63,00 €	100	48,00 €	100	225,00 €	100	35,00 €	100	94,00 €
115	259,00 €	115	115,00 €	115	68,00 €	115	49,00 €	115	227,00 €	115	36,00 €	115	95,00 €
130	265,00 €	130	120,00 €	130	71,00 €	130	50,00 €	130	230,00 €	130	37,00 €	130	96,00 €
150	287,00 €	150	136,00 €	150	78,00 €	150	55,00 €	150	242,00 €	150	39,00 €	150	97,00 €
160	298,00 €	160	145,00 €	160	86,00 €	160	58,00 €	160	247,00 €	160	40,00 €	160	98,00 €
180	305,00 €	180	155,00 €	180	92,00 €	180	61,00 €	180	251,00 €	180	41,00 €	180	99,00 €
200	354,00 €	200	173,00 €	200	96,00 €	200	70,00 €	200	263,00 €	200	42,00 €	200	101,00 €
250	436,00 €	250	229,00 €	250	122,00 €	250	92,00 €	250	280,00 €	250	45,00 €	250	102,00 €
300	562,00 €	300	279,00 €	300	160,00 €	300	123,00 €	300	300,00 €	300	49,00 €	300	104,00 €

Regenhaube

Dachdurchführung
5-15° mit Bleirand mit
Wetterkragen

Dachdurchführung
16-25° mit Bleirand
mit Wetterkragen

Dachdurchführung
26-35° mit Bleirand
mit Wetterkragen

Dachdurchführung
36°-45° mit Bleirand
mit Wetterkragen

Flachdachdurch-
führung konisch mit
Wetterkragen

Flachdachdurchfüh-
rung zylindrisch mit
Wetterkragen

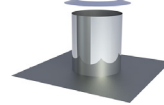
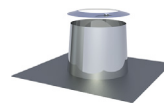
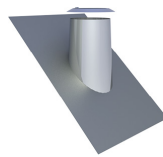
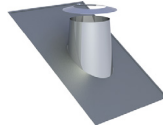
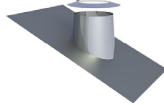
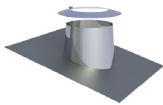

DWECO33Ø	DWECO53Ø	DWECO59Ø	DWECO38Ø	DWECO54Ø	DWECO52Ø	DWECO52ZYØ							
080	45,00 €	080	136,00 €	080	136,00 €	080	156,00 €	080	156,00 €	080	88,00 €	080	88,00 €
100	46,00 €	100	167,00 €	100	167,00 €	100	167,00 €	100	167,00 €	100	91,00 €	100	91,00 €
115	49,00 €	115	170,00 €	115	170,00 €	115	171,00 €	115	171,00 €	115	92,00 €	115	92,00 €
130	52,00 €	130	173,00 €	130	173,00 €	130	177,00 €	130	177,00 €	130	93,00 €	130	93,00 €
150	56,00 €	150	176,00 €	150	176,00 €	150	193,00 €	150	193,00 €	150	97,00 €	150	97,00 €
160	57,00 €	160	181,00 €	160	181,00 €	160	199,00 €	160	199,00 €	160	102,00 €	160	102,00 €
180	58,00 €	180	185,00 €	180	185,00 €	180	206,00 €	180	206,00 €	180	109,00 €	180	109,00 €
200	68,00 €	200	212,00 €	200	212,00 €	200	233,00 €	200	233,00 €	200	134,00 €	200	134,00 €
250	82,00 €	250	239,00 €	250	239,00 €	250	239,00 €	250	239,00 €	250	152,00 €	250	152,00 €
300	94,00 €	300	243,00 €	300	243,00 €	300	243,00 €	300	243,00 €	300	186,00 €	300	186,00 €

- Bei Schornsteinhöhen über 1,5 m kann unsere 2-Punkt-Abspannung mit statischem Nachweis verwendet werden.
- *1 Einbau für die Elemente Ankerplatte und Fixierungsschelle siehe Aufbau auf Seite 228
- Dachdurchführung: Aufpreis für genaue Gradzahl und zylindrische Ausführung 40,00€ netto

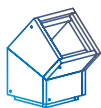

System FURADO-F KAMINVERKLEIDUNGEN

Stülpkopf Furado l=1000mm „Putzoptik“ Stülpkopf Furado l=1500mm „Putzoptik“

außen	innen	LS100...X...-1449	außen	innen	LS150...X...-1449
240x240	140x140	632,00 €	240x240	140x140	712,00 €
260x260	160x160	643,00 €	260x260	160x160	730,00 €
290x290	190x190	663,00 €	290x290	190x190	759,00 €
310x310	210x210	676,00 €	310x310	210x210	776,00 €
330x330	230x230	688,00 €	330x330	230x230	794,00 €
340x340	240x240	696,00 €	340x340	240x240	805,00 €
360x360	260x260	781,00 €	360x360	260x260	901,00 €
410x410	310x310	800,00 €	410x410	310x310	929,00 €



Putz

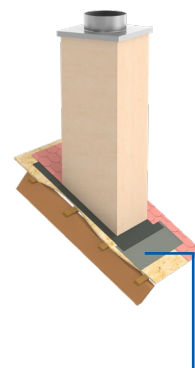

Das dargestellte Bauteil ist nicht im Lieferumfang inbegriffen, bitte zusätzlich Kamineinfassung bestellen.

Stülpkopf Furado l= 1000mm „Klinker“ Stülpkopf Furado l= 1500mm „Klinker“

außen	innen	LS100...X...-1448	außen	innen	LS150...X...-1448
240x240	140x140	904,00 €	240x240	140x140	1.013,00 €
260x260	160x160	921,00 €	260x260	160x160	1.039,00 €
290x290	190x190	946,00 €	290x290	190x190	1.074,00 €
310x310	210x210	963,00 €	310x310	210x210	1.099,00 €
330x330	230x230	979,00 €	330x330	230x230	1.121,00 €
340x340	240x240	988,00 €	340x340	240x240	1.136,00 €
360x360	260x260	1.063,00 €	360x360	260x260	1.217,00 €
410x410	310x310	1.106,00 €	410x410	310x310	1.280,00 €

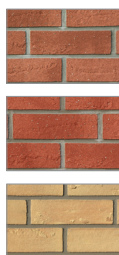

Sahara Rot

Rot

Apfelblüte



Anthrazit

Altrot

Stülpkopf Furado l=1000mm „Lackiert“ Stülpkopf Furado l=1500mm „Lackiert“

außen	innen	LS100...X...-1447	außen	innen	LS150...X...-1447
240x240	140x140	347,00 €	240x240	140x140	379,00 €
260x260	160x160	353,00 €	260x260	160x160	388,00 €
290x290	190x190	364,00 €	290x290	190x190	400,00 €
310x310	210x210	370,00 €	310x310	210x210	410,00 €
330x330	230x230	374,00 €	330x330	230x230	417,00 €
340x340	240x240	380,00 €	340x340	240x240	423,00 €
360x360	260x260	452,00 €	360x360	260x260	498,00 €
410x410	310x310	469,00 €	410x410	310x310	521,00 €



RAL8017P-C411
= gloss



RAL7016P-C411
=gloss



RAL9005PP-J2487
=gloss



RAL4179-8MB-C626
=brusy matt



RAL4798-5MB-C626
=brusy matt



RAL8004M-T29
=matt



RAL8016P-C411
=gloss

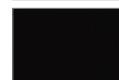

RAL9011MB-C626
=brusy matt

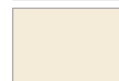

RAL1015PP-J2197
=gloss



RAL9010M-T29
=matt

- Kann nicht in Verbindung mit Statikset LS...x...4-1502 und LS...x...6-1502 verwendet werden.
- Schrägschnitte müssen bauseits angepasst werden.
- Bitte geben Sie bei Ihrer Bestellung den gewünschten Farbton für den Stülpkopf und die RAL Farbe für die Kopfabdeckung an.
- Abdeckplatte mit integrierter Kopfabdeckung im Lieferumfang enthalten. Bei Bestellung den Innendurchmesser angeben.
- Der Artikelcode für Kaminverkleidung ergibt sich aus: LS + Innenmaß + Artikelcode (Bsp: LS100140x140-1447)



System FURADO-F KAMINVERKLEIDUNGEN



Kamineinfassung FURADO-F

Kamineinfassung FURADO-F

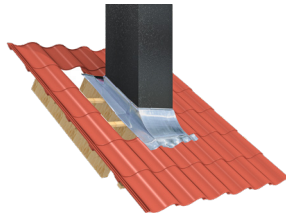
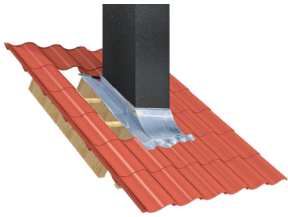

für außen		für innen		LS1762-1		für außen		für innen		LS1762-2	
240x240	140x140			321,00 €	330x330	230x230			321,00 €		
260x260	160x160			321,00 €	340x340	240x240			321,00 €		
290x290	190x190			321,00 €	360x360	260x260			321,00 €		
310x310	210x210			321,00 €	410x410	310x310			321,00 €		



System FURADO-F SCHACHTABDICHTUNG



Schachtabdichtungs-Set über Dach: Breite: 250mm

Anschlussband für Schachtabdichtung über Dach Breite: 450mm, Länge: 2500mm

Anschlussband für Schachtabdichtung über Dach Breite: 450mm, Länge: 5000mm



€ NETTO



€ NETTO



€ NETTO

Braun	ZUTE2200-1	61,00 €	Braun	ZUTE2200-4	91,00 €	Braun	ZUTE2200-7	206,00 €
Terrakotta	ZUTE2200-2	61,00 €	Terrakotta	ZUTE2200-5	91,00 €	Terrakotta	ZUTE2200-8	206,00 €
Schwarz	ZUTE2200-3	61,00 €	Schwarz	ZUTE2200-6	91,00 €	Schwarz	ZUTE2200-9	206,00 €



System FURADO-F SCHACHTABDICHTUNG



Primer

Schachtabdichtung unter Dach mit Putzträger, Länge 500mm

Schachtabdichtung unter Dach mit Putzträger, Länge 750mm



*1

€ NETTO

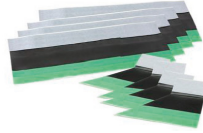

€ NETTO

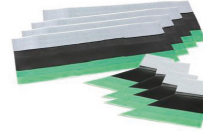

€ NETTO

			außen bis	ZUTE2201-1	außen bis	ZUTE2201-3
125 ml	ZUTE2202-125	9,50 €	300x300	61,00 €	550x550	71,00 €
250 ml	ZUTE2202-250	21,00 €				
500 ml	ZUTE2202-500	28,00 €				

Schachtabdichtung unter Dach mit Putzträger, Länge 1000mm

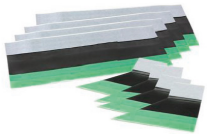

€ NETTO

außen bis	ZUTE2201-5
800x800	79,00 €

*1 In Verwendung mit unserem Leichtbauschacht muss dieser vorher mit einer Grundierung für stark saugende Untergründe vorbehandelt werden! Erst dann kann der Primer aufgetragen werden.



System FURADO-F PAKETVORSCHLAG 1 ALS KALKULATIONSGRUNDLAGE

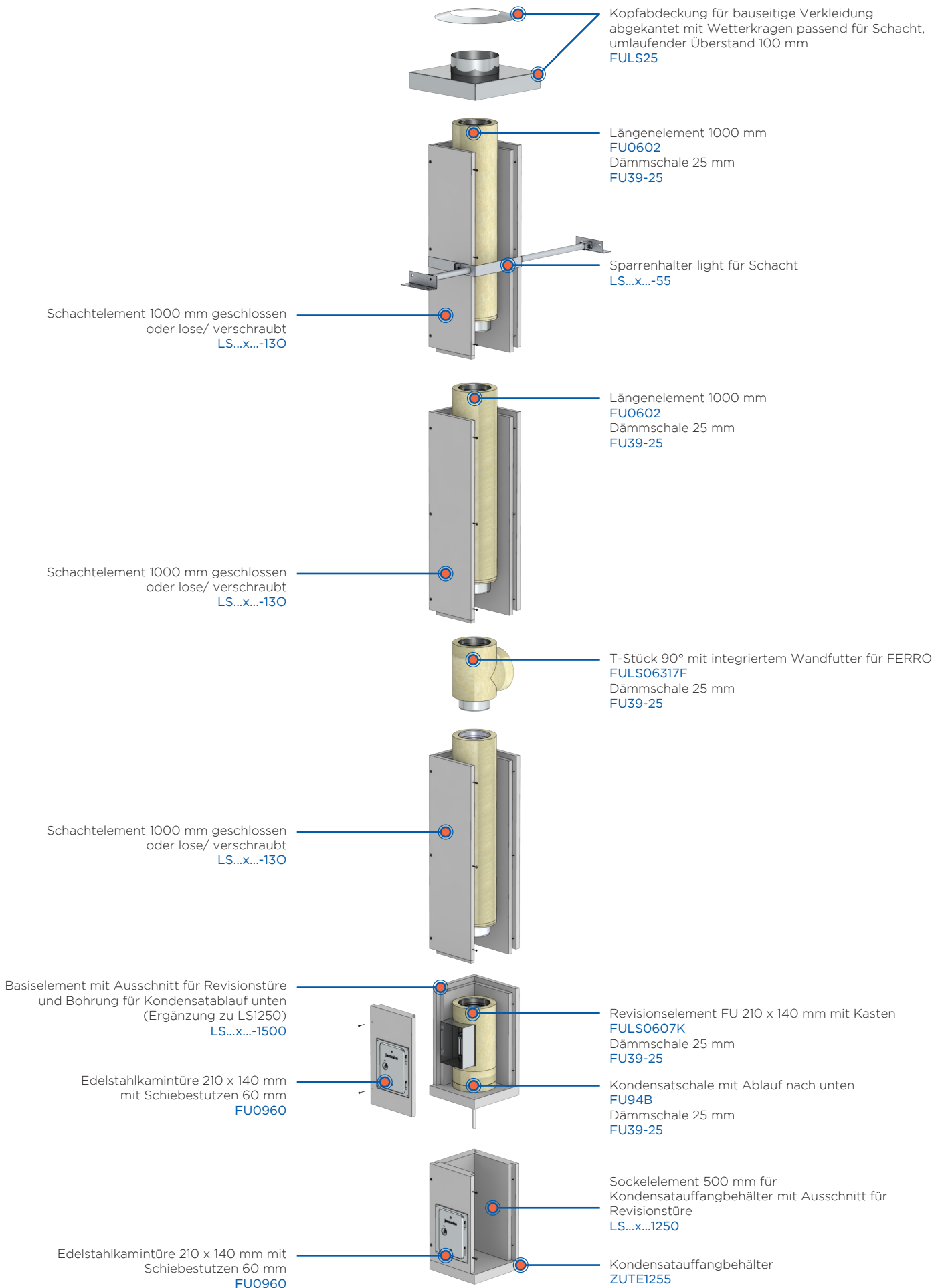

AUSFÜHRUNG SCHACHT ÜBER DACH

HÖHE	SYSTEM	Ø 130	Ø 150	Ø 160	Ø 180	Ø 200
5 m	Rgr. EW-FU	1.162,00 €	1.262,00 €	1.345,00 €	1.465,00 €	1.589,00 €
	Rgr. Schacht	1.452,00 €	1.473,00 €	1.503,00 €	1.546,00 €	1.642,00 €
	Gesamt	2.614,00 €	2.735,00 €	2.848,00 €	3.011,00 €	3.231,00 €
6 m	Rgr. EW-FU	1.260,00 €	1.370,00 €	1.463,00 €	1.594,00 €	1.733,00 €
	Rgr. Schacht	1.625,00 €	1.649,00 €	1.680,00 €	1.726,00 €	1.850,00 €
	Gesamt	2.885,00 €	3.019,00 €	3.143,00 €	3.320,00 €	3.583,00 €
7 m	Rgr. EW-FU	1.358,00 €	1.478,00 €	1.581,00 €	1.723,00 €	1.877,00 €
	Rgr. Schacht	1.857,00 €	1.883,00 €	1.922,00 €	1.974,00 €	2.124,00 €
	Gesamt	3.215,00 €	3.361,00 €	3.503,00 €	3.697,00 €	4.001,00 €
8 m	Rgr. EW-FU	1.456,00 €	1.586,00 €	1.699,00 €	1.852,00 €	2.021,00 €
	Rgr. Schacht	1.971,00 €	2.001,00 €	2.034,00 €	2.086,00 €	2.266,00 €
	Gesamt	3.427,00 €	3.587,00 €	3.733,00 €	3.938,00 €	4.287,00 €
9 m	Rgr. EW-FU	1.554,00 €	1.694,00 €	1.817,00 €	1.981,00 €	2.165,00 €
	Rgr. Schacht	2.170,00 €	2.203,00 €	2.240,00 €	2.297,00 €	2.515,00 €
	Gesamt	3.724,00 €	3.897,00 €	4.057,00 €	4.278,00 €	4.680,00 €
10 m	Rgr. EW-FU	1.652,00 €	1.802,00 €	1.935,00 €	2.110,00 €	2.309,00 €
	Rgr. Schacht	2.355,00 €	2.391,00 €	2.429,00 €	2.489,00 €	2.735,00 €
	Gesamt	4.007,00 €	4.193,00 €	4.364,00 €	4.599,00 €	5.044,00 €
11 m	Rgr. EW-FU	1.750,00 €	1.910,00 €	2.053,00 €	2.239,00 €	2.453,00 €
	Rgr. Schacht	2.528,00 €	2.567,00 €	2.606,00 €	2.669,00 €	2.943,00 €
	Gesamt	4.278,00 €	4.477,00 €	4.659,00 €	4.908,00 €	5.396,00 €
12 m	Rgr. EW-FU	1.882,00 €	2.054,00 €	2.208,00 €	2.408,00 €	2.638,00 €
	Rgr. Schacht	2.701,00 €	2.743,00 €	2.783,00 €	2.849,00 €	3.151,00 €
	Gesamt	4.583,00 €	4.797,00 €	4.991,00 €	5.257,00 €	5.789,00 €
13 m	Rgr. EW-FU	1.980,00 €	2.162,00 €	2.326,00 €	2.537,00 €	2.782,00 €
	Rgr. Schacht	2.874,00 €	2.919,00 €	2.960,00 €	3.029,00 €	3.359,00 €
	Gesamt	4.854,00 €	5.081,00 €	5.286,00 €	5.566,00 €	6.141,00 €
14 m	Rgr. EW-FU	2.078,00 €	2.270,00 €	2.444,00 €	2.666,00 €	2.926,00 €
	Rgr. Schacht	3.047,00 €	3.095,00 €	3.137,00 €	3.209,00 €	3.567,00 €
	Gesamt	5.125,00 €	5.365,00 €	5.581,00 €	5.875,00 €	6.493,00 €
15 m	Rgr. EW-FU	2.163,00 €	2.366,00 €	2.552,00 €	2.786,00 €	3.066,00 €
	Rgr. Schacht	3.220,00 €	3.271,00 €	3.314,00 €	3.389,00 €	3.775,00 €
	Gesamt	5.383,00 €	5.637,00 €	5.866,00 €	6.175,00 €	6.841,00 €

DIE KAMINANLAGEN BEINHALTEN:

1 Stk.	LS...x...-1250	Sockelelement 500 mm für Kondensatauffangbehälter mit Ausschnitt für Revisionstüre
1 Stk.	LS...x...1500	Basiselement mit Ausschnitt für Revisionstüre und Bohrung für Kondensatablauf unten (Ergänzung zu LS1250)
X Stk.	LS...x...-130	Schachtelement 1000 mm lose / verschraubt
X Stk.	LS69-1	Kleber (Schlauch 1000 g)
2 Stk.	FU0960	Edelstahlkamintüre 210 x 140 mm mit Schiebestutzen 60 mm gerade inkl. Kamintürenschlüssel
1 Stk.	FU94B	Kondensatschale mit 1/2" Nippel Ablauf nach unten
1 Stk.	FU39-25	Dämmschale / Stärke 25 mm Länge 1000 mm
1 Stk.	FULS0607K	Revisionselement FU 210 x 140 mm mit Kasten
1 Stk.	FU39-25	Dämmschale / Stärke 25 mm Länge 1000 mm
1 Stk.	FULS06317F	T-Stück 90° mit integriertem Wandfutter für FERRO
1 Stk.	FU39-25	Dämmschale / Stärke 25 mm Länge 1000 mm
1 Stk.	FULS0607K	Revisionselement FU 210 x 140 mm mit Kasten (bis 600 °C / NI)
X Stk.	FU39-25	Dämmschale / Stärke 25 mm Länge 1000 mm
1 Stk.	LS...x...-55	Sparrenhalter light für Schacht
1 Stk.	FULS25	Kopfabdeckung für bauseitige Verkleidung abgekantet inkl. Wetterkragen passend für Schacht, Überstand umlaufend 100 mm



System FURADO-F PAKETVORSCHLAG 2 ALS KALKULATIONSGRUNDLAGE

DIE KAMINANLAGEN BEINHALTEN:

1 Stk.	ZUTEI255	Kondensatauffangbehälter
1 Stk.	LS...x...-1250	Sockelelement 500 mm für Kondensatauffangbehälter mit Ausschnitt für Revisionstüre
1 Stk.	LS...x...1500	Basiselement mit Ausschnitt für Revisionstüre und Bohrung für Kondensatablauf unten (Ergänzung zu LS1250)
X Stk.	LS...x...-130	Schachtelement 1000 mm lose/verschraubt
X Stk.	LS69-1	Kleber (Schlauch 1000 g)
2 Stk.	FU0960	Edelstahlkamintüre 210 x 140 mm mit Schiebbestützen 60 mm gerade inkl. Kamintürenschlüssel
1 Stk.	FU94B	Kondensatschale mit 1/2" Nippel Ablauf nach unten
1 Stk.	FU39-25	Dämmschale / Stärke 25 mm Länge 1000 mm
1 Stk.	FULS0607K	Revisionselement FU 210 X 140 mm mit Kasten
1 Stk.	FU39-25	Dämmschale / Stärke 25 mm Länge 1000 mm
1 Stk.	FULS06317	T-Stück 90° mit integriertem Wandfutter
1 Stk.	FU39-25	Dämmschale / Stärke 25 mm Länge 1000 mm
X Stk.	FU0602	Längenelement 1000 mm
X Stk.	FU39-25	Dämmschale / Stärke 25 mm Länge 1000 mm
1 Stk.	DWLS91	Ankerplatte 1000 mm mit Übergang auf DW-FU
1 Stk.	DWLS1766	Fixierungsschelle im Schacht
2 Stk.	DW13	Längenelement 1000 mm
1 Stk.	LS...x...-55	Sparrenhalter light für Schacht
1 Stk.	DW32	Mündungsabschluss

Die erforderlichen Klemmbänder sind enthalten.

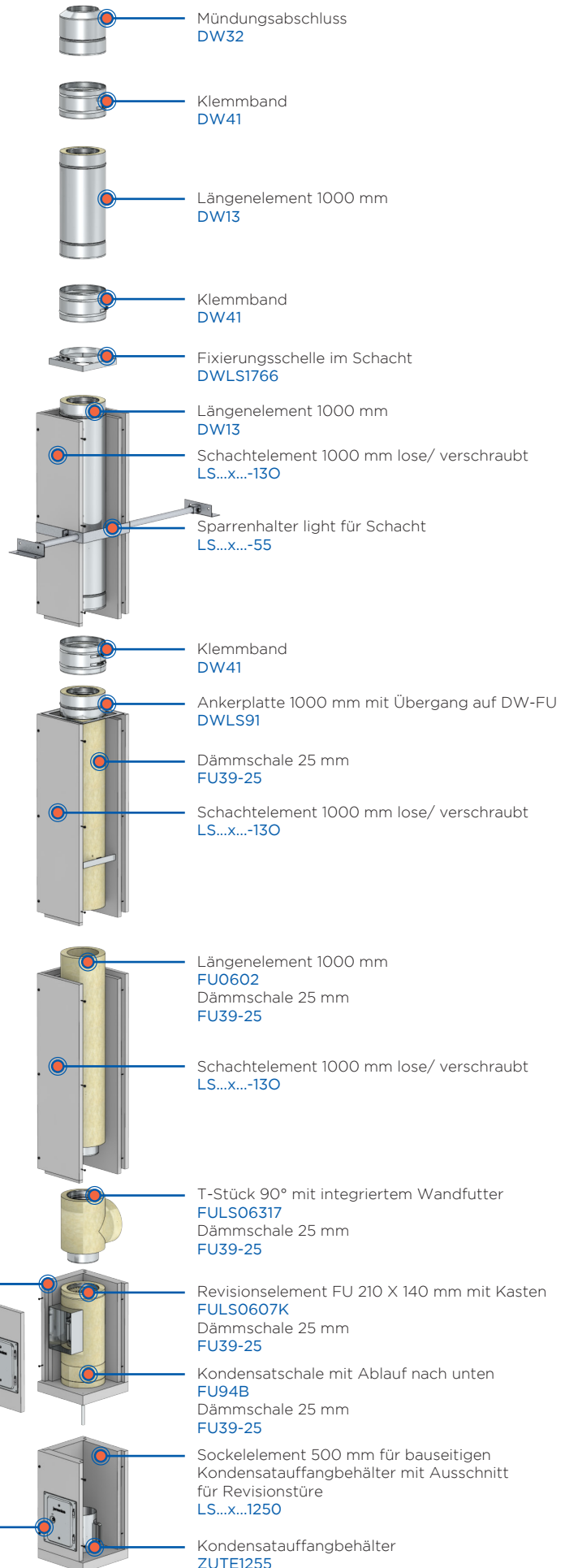

AUSFÜHRUNG DW-FU ÜBER DACH

HÖHE	SYSTEM	Ø 130	Ø 150	Ø 160	Ø 180	Ø 200
5 m	Rgr. EW-FU	724,00 €	768,00 €	807,00 €	863,00 €	924,00 €
	Rgr. Schacht	1.234,00 €	1.257,00 €	1.284,00 €	1.410,00 €	1.438,00 €
	Rgr. DW	739,00 €	819,00 €	856,00 €	884,00 €	986,00 €
	Gesamt	2.697,00 €	2.844,00 €	2.947,00 €	3.157,00 €	3.348,00 €
6 m	Rgr. EW-FU	822,00 €	876,00 €	925,00 €	992,00 €	1.068,00 €
	Rgr. Schacht	1.410,00 €	1.434,00 €	1.464,00 €	1.618,00 €	1.649,00 €
	Rgr. DW	739,00 €	819,00 €	856,00 €	884,00 €	986,00 €
	Gesamt	2.971,00 €	3.129,00 €	3.245,00 €	3.494,00 €	3.703,00 €
7 m	Rgr. EW-FU	932,00 €	996,00 €	1.058,00 €	1.137,00 €	1.228,00 €
	Rgr. Schacht	1.598,00 €	1.623,00 €	1.656,00 €	1.838,00 €	1.872,00 €
	Rgr. DW	739,00 €	819,00 €	856,00 €	884,00 €	986,00 €
	Gesamt	3.269,00 €	3.438,00 €	3.570,00 €	3.859,00 €	4.086,00 €
8 m	Rgr. EW-FU	1.030,00 €	1.104,00 €	1.176,00 €	1.266,00 €	1.372,00 €
	Rgr. Schacht	1.742,00 €	1.764,00 €	1.799,00 €	2.021,00 €	2.058,00 €
	Rgr. DW	739,00 €	819,00 €	856,00 €	884,00 €	986,00 €
	Gesamt	3.511,00 €	3.687,00 €	3.831,00 €	4.171,00 €	4.416,00 €
9 m	Rgr. EW-FU	1.128,00 €	1.212,00 €	1.294,00 €	1.395,00 €	1.516,00 €
	Rgr. Schacht	1.918,00 €	1.941,00 €	1.979,00 €	2.229,00 €	2.269,00 €
	Rgr. DW	739,00 €	819,00 €	856,00 €	884,00 €	986,00 €
	Gesamt	3.785,00 €	3.972,00 €	4.129,00 €	4.508,00 €	4.771,00 €
10 m	Rgr. EW-FU	1.226,00 €	1.320,00 €	1.412,00 €	1.524,00 €	1.660,00 €
	Rgr. Schacht	2.094,00 €	2.118,00 €	2.159,00 €	2.437,00 €	2.480,00 €
	Rgr. DW	739,00 €	819,00 €	856,00 €	884,00 €	986,00 €
	Gesamt	4.059,00 €	4.257,00 €	4.427,00 €	4.845,00 €	5.126,00 €
11 m	Rgr. EW-FU	1.324,00 €	1.428,00 €	1.530,00 €	1.653,00 €	1.804,00 €
	Rgr. Schacht	2.270,00 €	2.295,00 €	2.339,00 €	2.645,00 €	2.691,00 €
	Rgr. DW	739,00 €	819,00 €	856,00 €	884,00 €	986,00 €
	Gesamt	4.333,00 €	4.542,00 €	4.725,00 €	5.182,00 €	5.481,00 €
12 m	Rgr. EW-FU	1.456,00 €	1.572,00 €	1.685,00 €	1.822,00 €	1.989,00 €
	Rgr. Schacht	2.446,00 €	2.472,00 €	2.519,00 €	2.853,00 €	2.902,00 €
	Rgr. DW	739,00 €	819,00 €	856,00 €	884,00 €	986,00 €
	Gesamt	4.641,00 €	4.863,00 €	5.060,00 €	5.559,00 €	5.877,00 €
13 m	Rgr. EW-FU	1.554,00 €	1.680,00 €	1.803,00 €	1.951,00 €	2.133,00 €
	Rgr. Schacht	2.622,00 €	2.649,00 €	2.699,00 €	3.061,00 €	3.113,00 €
	Rgr. DW	739,00 €	819,00 €	856,00 €	884,00 €	986,00 €
	Gesamt	4.915,00 €	5.148,00 €	5.358,00 €	5.896,00 €	6.232,00 €
14 m	Rgr. EW-FU	1.652,00 €	1.788,00 €	1.921,00 €	2.080,00 €	2.277,00 €
	Rgr. Schacht	2.798,00 €	2.826,00 €	2.879,00 €	3.269,00 €	3.324,00 €
	Rgr. DW	743,00 €	819,00 €	856,00 €	884,00 €	986,00 €
	Gesamt	5.193,00 €	5.433,00 €	5.656,00 €	6.233,00 €	6.587,00 €
15 m	Rgr. EW-FU	1.737,00 €	1.884,00 €	2.029,00 €	2.200,00 €	2.417,00 €
	Rgr. Schacht	2.986,00 €	3.015,00 €	3.071,00 €	3.489,00 €	3.547,00 €
	Rgr. DW	739,00 €	819,00 €	856,00 €	884,00 €	986,00 €
	Gesamt	5.462,00 €	5.718,00 €	5.956,00 €	6.573,00 €	6.950,00 €



System FURADO-F PAKETVORSCHLAG 3 ALS KALKULATIONSGRUNDLAGE

DIE KAMINANLAGEN BEINHALTEN:

1 Stk.	ZUTE1255	Kondensatauffangbehälter
1 Stk.	LS...x...-1250	Sockelelement 500 mm für Kondensatauffangbehälter mit Ausschnitt für Revisionstüre
1 Stk.	LS...x...-1500	Basiselement mit Ausschnitt für Revisionstüre und Bohrung für Kondensatablauf unten (Ergänzung zu LS1250)
X Stk.	LS...x...-130	Schachtelement 1000 mm lose/verschraubt
X Stk.	LS69-1	Kleber (Schlauch 1000 g)
2 Stk.	FU0960	Edelstahlkamintüre 210 x 140 mm mit Schiebestützen 60 mm gerade inkl. Kamintüreschlüssel
1 Stk.	FU94B	Kondensatschale mit 1/2" Nippel Ablauf nach unten
1 Stk.	FU39-25	Dämmschale / Stärke 25 mm Länge 1000 mm
1 Stk.	FULS0607K	Revisionselement FU 210 x 140 mm mit Kasten
1 Stk.	FU39-25	Dämmschale / Stärke 25 mm Länge 1000 mm
1 Stk.	FULS06317	T-Stück 90° mit integriertem Wandfutter
1 Stk.	FU39-25	Dämmschale / Stärke 25 mm Länge 1000 mm
X Stk.	FU0602	Längenelement 1000 mm
X Stk.	FU39-25	Dämmschale / Stärke 25 mm Länge 1000 mm
1 Stk.	DWETNLS91	Ankerplatte 1000 mm mit Übergang auf DW-ECO 2.0
1 Stk.	DWECOLS1766	Fixierungsschelle im Schacht
2 Stk.	DWETN13	Längenelement 1000 mm
1 Stk.	LS...x...-55	Sparrenhalter light für Schacht
1 Stk.	DWETN32	Mündungsabschluss

Die erforderlichen Klembänder sind enthalten.



AUSFÜHRUNG DW-ECO 2.0 ÜBER DACH

HÖHE	SYSTEM	Ø 130	Ø 150	Ø 160	Ø 180	Ø 200
5 m	Rgr. EW-FU	724,00 €	768,00 €	807,00 €	863,00 €	924,00 €
	Rgr. Schacht	1.222,00 €	1.238,00 €	1.270,00 €	1.310,00 €	1.417,00 €
	Rgr. DW	638,00 €	695,00 €	726,00 €	755,00 €	843,00 €
	Gesamt	2.584,00 €	2.701,00 €	2.803,00 €	2.928,00 €	3.184,00 €
6 m	Rgr. EW-FU	822,00 €	876,00 €	925,00 €	992,00 €	1.068,00 €
	Rgr. Schacht	1.395,00 €	1.414,00 €	1.447,00 €	1.490,00 €	1.625,00 €
	Rgr. DW	638,00 €	695,00 €	726,00 €	755,00 €	843,00 €
	Gesamt	2.855,00 €	2.985,00 €	3.098,00 €	3.237,00 €	3.536,00 €
7 m	Rgr. EW-FU	932,00 €	996,00 €	1.058,00 €	1.137,00 €	1.228,00 €
	Rgr. Schacht	1.568,00 €	1.590,00 €	1.624,00 €	1.670,00 €	1.833,00 €
	Rgr. DW	638,00 €	695,00 €	726,00 €	755,00 €	843,00 €
	Gesamt	3.138,00 €	3.281,00 €	3.408,00 €	3.562,00 €	3.904,00 €
8 m	Rgr. EW-FU	1.030,00 €	1.104,00 €	1.176,00 €	1.266,00 €	1.372,00 €
	Rgr. Schacht	1.720,00 €	1.746,00 €	1.777,00 €	1.825,00 €	2.028,00 €
	Rgr. DW	638,00 €	695,00 €	726,00 €	755,00 €	843,00 €
	Gesamt	3.388,00 €	3.545,00 €	3.679,00 €	3.846,00 €	4.243,00 €
9 m	Rgr. EW-FU	1.128,00 €	1.212,00 €	1.294,00 €	1.395,00 €	1.516,00 €
	Rgr. Schacht	1.893,00 €	1.922,00 €	1.954,00 €	2.005,00 €	2.236,00 €
	Rgr. DW	638,00 €	695,00 €	726,00 €	755,00 €	843,00 €
	Gesamt	3.659,00 €	3.829,00 €	3.974,00 €	4.155,00 €	4.595,00 €
10 m	Rgr. EW-FU	1.226,00 €	1.320,00 €	1.412,00 €	1.524,00 €	1.660,00 €
	Rgr. Schacht	2.066,00 €	2.098,00 €	2.131,00 €	2.185,00 €	2.444,00 €
	Rgr. DW	638,00 €	695,00 €	726,00 €	755,00 €	843,00 €
	Gesamt	3.930,00 €	4.113,00 €	4.269,00 €	4.464,00 €	4.947,00 €
11 m	Rgr. EW-FU	1.324,00 €	1.428,00 €	1.530,00 €	1.653,00 €	1.804,00 €
	Rgr. Schacht	2.239,00 €	2.274,00 €	2.308,00 €	2.365,00 €	2.652,00 €
	Rgr. DW	638,00 €	695,00 €	726,00 €	755,00 €	843,00 €
	Gesamt	4.201,00 €	4.397,00 €	4.564,00 €	4.773,00 €	5.299,00 €
12 m	Rgr. EW-FU	1.456,00 €	1.572,00 €	1.685,00 €	1.822,00 €	1.989,00 €
	Rgr. Schacht	2.412,00 €	2.450,00 €	2.485,00 €	2.545,00 €	2.860,00 €
	Rgr. DW	638,00 €	695,00 €	726,00 €	755,00 €	843,00 €
	Gesamt	4.506,00 €	4.717,00 €	4.896,00 €	5.122,00 €	5.692,00 €
13 m	Rgr. EW-FU	1.554,00 €	1.680,00 €	1.803,00 €	1.951,00 €	2.133,00 €
	Rgr. Schacht	2.585,00 €	2.626,00 €	2.662,00 €	2.725,00 €	3.068,00 €
	Rgr. DW	638,00 €	695,00 €	726,00 €	755,00 €	843,00 €
	Gesamt	4.777,00 €	5.001,00 €	5.191,00 €	5.431,00 €	6.044,00 €
14 m	Rgr. EW-FU	1.652,00 €	1.788,00 €	1.921,00 €	2.080,00 €	2.277,00 €
	Rgr. Schacht	2.758,00 €	2.802,00 €	2.839,00 €	2.905,00 €	3.276,00 €
	Rgr. DW	638,00 €	695,00 €	726,00 €	755,00 €	843,00 €
	Gesamt	5.048,00 €	5.285,00 €	5.486,00 €	5.740,00 €	6.396,00 €
15 m	Rgr. EW-FU	1.737,00 €	1.884,00 €	2.029,00 €	2.200,00 €	2.417,00 €
	Rgr. Schacht	2.931,00 €	2.978,00 €	3.016,00 €	3.085,00 €	3.484,00 €
	Rgr. DW	638,00 €	695,00 €	726,00 €	755,00 €	843,00 €
	Gesamt	5.306,00 €	5.557,00 €	5.771,00 €	6.040,00 €	6.744,00 €